

Varenummer: 204801V10250ALLS

Beskrivelse: E+G Firkantrør med scala - GN 480.1-V10-250-AL-LS

## Mål

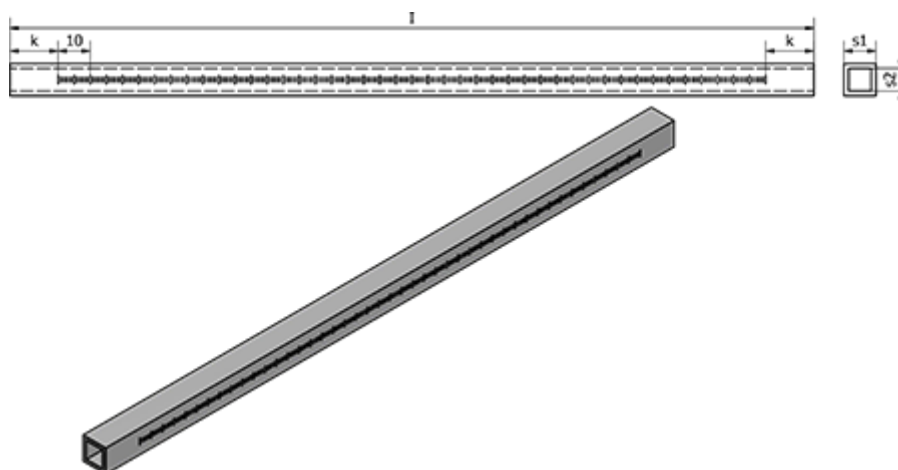

l	= 250
k	= 15
s1	= V10
s2	= 7
Vægt (g)	= 32